

マメ知識

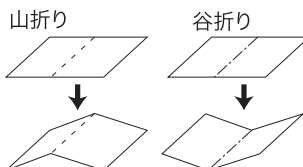

—— (切取線)  
 - - - (折り線) 山折り  
 - - - (折り線) 谷折り

それぞれのパーツを切取線に沿って切り、はじめにすべてのパーツを折り線に沿って山折りもしくは谷折りに折っておきます。

お店屋さんシリーズ 〈八百屋さん〉 組立説明書 (家) ①

●左右の壁を組み立てます。

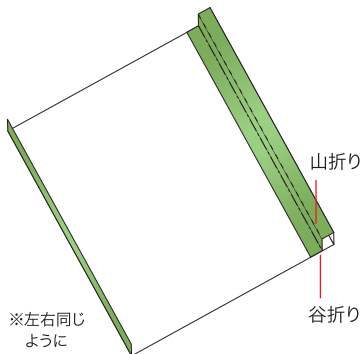

●左右の壁と床を貼り合わせます。

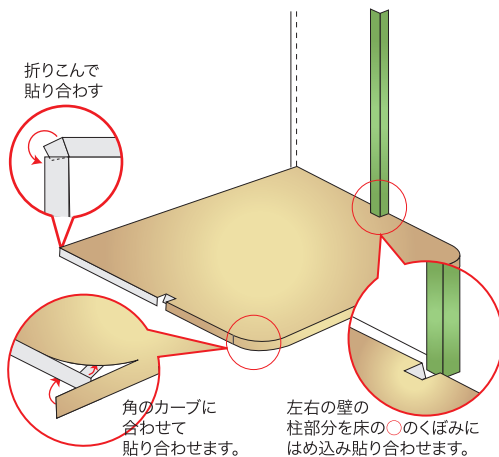

●後の壁を貼り合わせます。

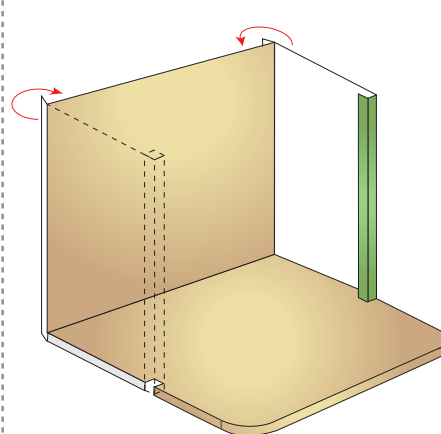

●天井を貼り合わせた後、後ろ壁紙を貼ります。

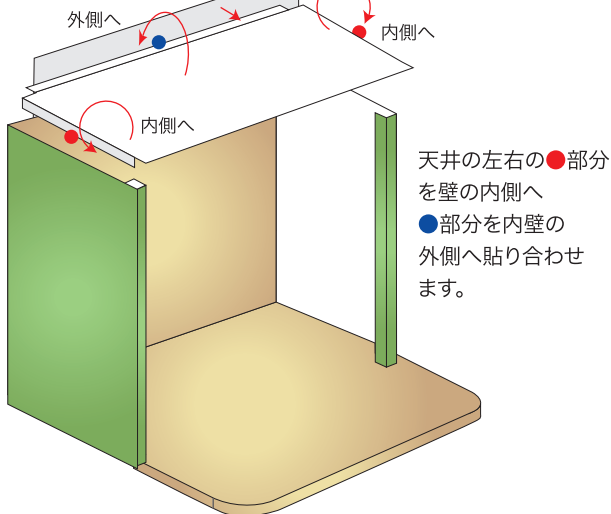

●床の補強をします。

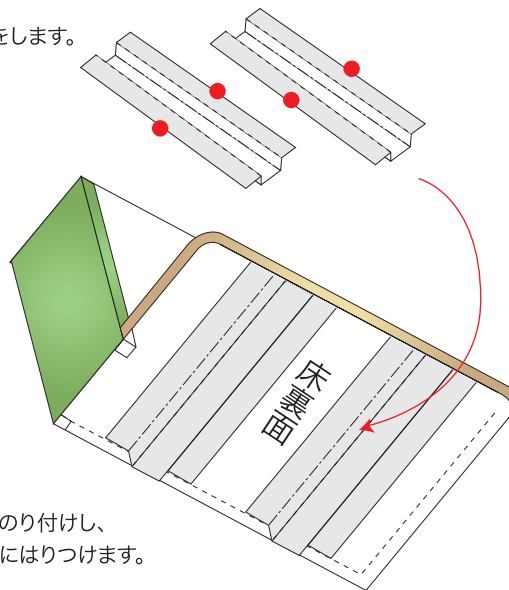

●左右の内壁を貼り合わせ、屋根の左右の部分を取り付けます。

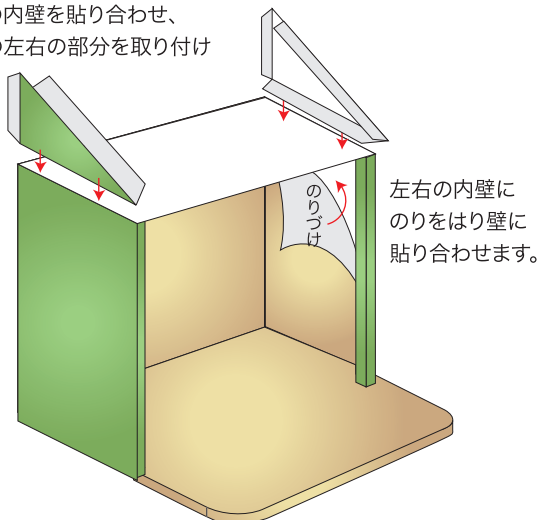

完成

●屋根の部分を上からかぶせ貼り合わせて完成です。

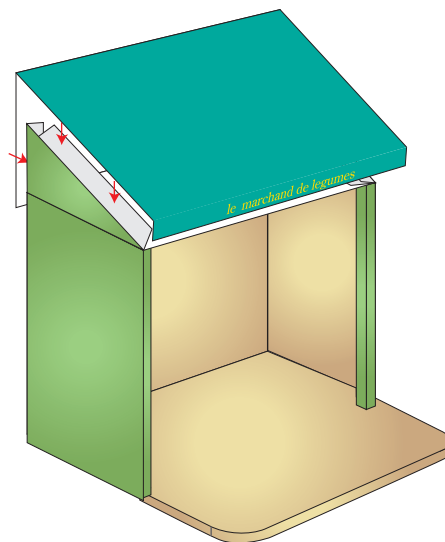



—— (切取線)  
- - - (折り線)  
- · - (折り線)

マメ知識

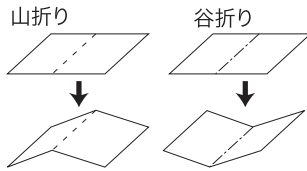

それぞれのパーツを切取線に沿って切り、はじめにすべてのパーツを折り線に沿って山折りもしくは谷折りに折っておきます。

お店やさんシリーズ 〈八百屋さん〉 組立説明書 ② (台、野菜の箱・かご、その他)

野菜を置く台 (大)

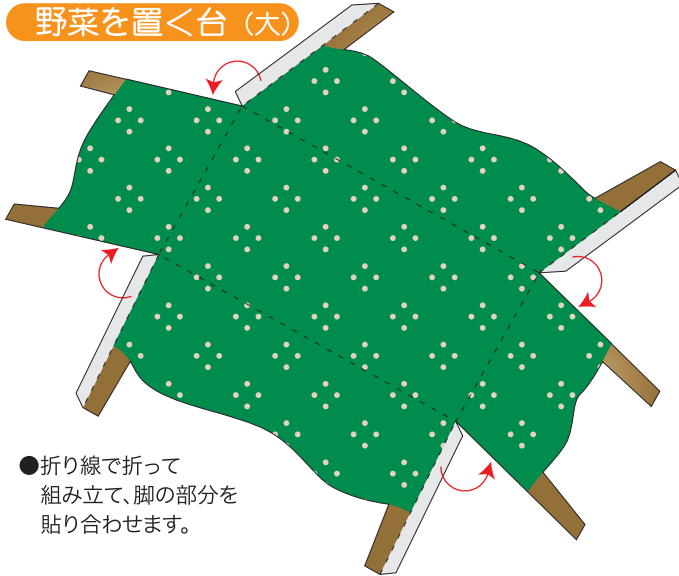

●折り線で折って組み立て、脚の部分を貼り合わせます。

レジ台

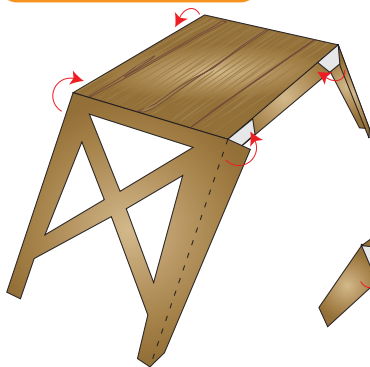

●いずれも、折り線で折って組み立て、左右の脚の部分をのりしろに合わせて貼り合わせます。

野菜を置く台 (小)

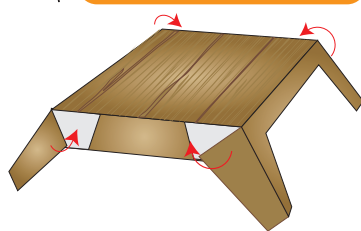

かご (2種類)

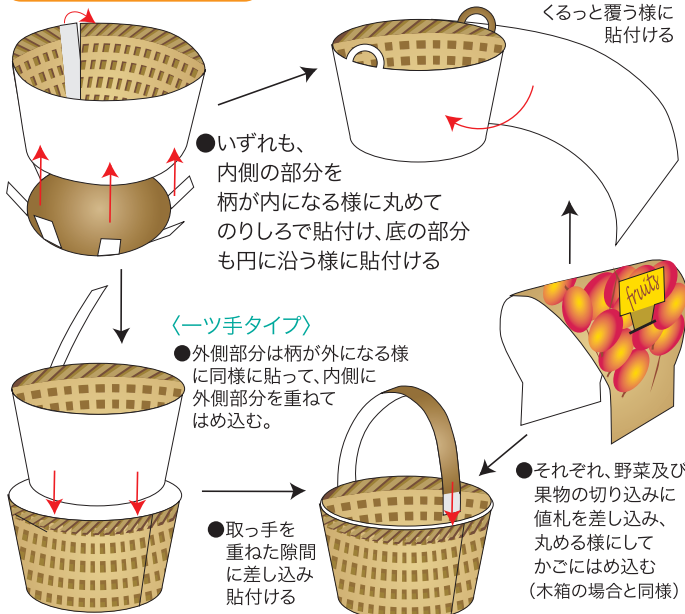

〈両手持ちタイプ〉

●外側部分をくると覆う様に貼付ける

●いずれも、内側の部分を柄が内になる様に丸めてのりしろで貼付け、底の部分も円に沿う様に貼付ける

〈一ツ手タイプ〉

●外側部分は柄が外になる様に同様に貼って、内側に外側部分を重ねてはめ込む。

●取っ手を重ねた隙間に差し込み貼付ける

●それぞれ、野菜及び果物の切り込みに値札を差し込み、丸める様にしてかごにはめ込む (木箱の場合と同様)

木箱 (大・小)

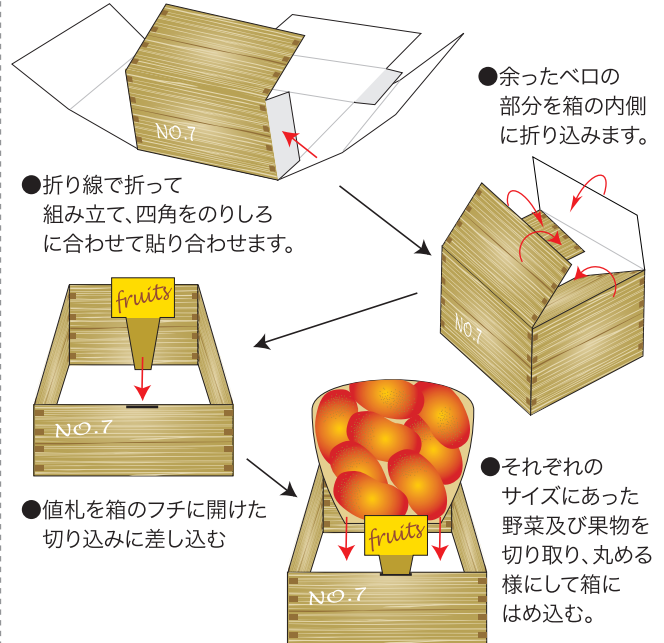

●余ったペロの部分を箱の内側に折り込みます。

●折り線で折って組み立て、四角をのりしろに合わせて貼り合わせます。

●値札を箱のフチに開けた切り込みに差し込む

●それぞれのサイズにあった野菜及び果物を切り取り、丸める様にして箱にはめ込む。

ペンダントライト

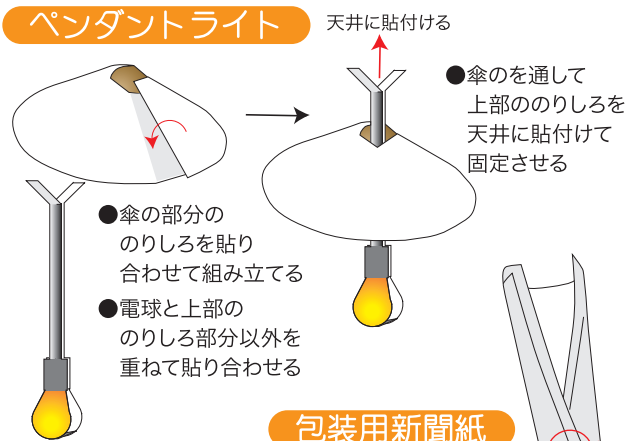

天井に貼付ける

●傘を通して上部ののりしろを天井に貼付けて固定させる

●傘の部分ののりしろを貼り合わせて組み立てる  
●電球と上部ののりしろ部分以外を重ねて貼り合わせる

包装用新聞紙

●入れ物は筒状に組み立て、新聞はくると巻いて後ろでのりづける  
●新聞を筒に差し込む

レジスター



●折り線に合わせて折り曲げ、のりしろを貼り合わせて組み立てる

包装袋

●図の様に後側を組み立て、壁に貼付ける

